

ALUMINIUM

DAKPRODUCTEN



INHOUDSOPGAVE



Roval algemeen	5
Roval en kwaliteit	6
Architectonische dakranden	
Roval-Kraal®	8
Roval-Wave®	12
Roval-Angle®	14
Roval-Opaal®	16
Aluminium dakranden	
Roval-Standaard	18
Roval-Premium®	20
Roval-Classic ^{PLUS} ®	22
Roval-77®	24
Roval-Solotrim®	26
Roval-Solokraal®	28
Aluminium daktoebehoren	
Ontluchtingen en kiezelbakken	30
Noodoverstorten, steekstukken en plakplaat rookgas	31
Aluminium daktoebehoren groendak	
Grindkeringprofiel en Asymmetrisch T-profiel	33
L-profiel en versteviginganker	34
Toezichtputten	35
Aluminium muuraansluitprofielen	
Enkelvoudige knelprofielen	36
Roval-Solin®	38
Maatwerkmogelijkheden	40
Duurzaam bouwen	
Roval Solar Dak en Solar Zonwering	42
Roval Solar Randbeveiliging	44
Leveringsprogramma	46



ROYAL
ALUMINIUM



ROVAL ALUMINIUM

De dak- en gevelproducten van Roval Aluminium zijn allang niet meer louter functioneel, maar hebben ook een esthetische waarde. De profielen worden steeds vaker toegepast in architectonische projecten. De dakranden Roval-Angle®, Roval-Wave®, Roval-Opaal® en Roval-Kraal®, maar ook de waterslagen Roval-Elegance®, Roval-Barok®, Roval-Rococo®, Roval-Toscaan® en de Roval-Primaire®, onderscheiden zich niet alleen in kwaliteit, maar zijn ook nog eens mooi om te zien.

Roval Aluminium is toonaangevend totaalleverancier van aluminium bouwproducten voor toepassing in de woning- en utiliteitsbouw. Dit geldt voor zowel nieuwbouw als renovatieprojecten.

Roval Aluminium maakt deel uit van de internationaal opererende Reynaers Groep. Roval is marktleider in haar werkgebied en heeft een zeer uitgebreid assortiment.

De verschillende productlijnen – specifiek voor daken – omvatten onder andere: dakranden, muurafdeksystemen, muuraansluitprofielen, toezichtputten, grindkeringprofielen, ontluchtingen, kiezelbakken, noodoverstorten en steekstukken.

Voor gevels zijn dit o.a.: waterslagen, dagkanten, muurafdeksystemen, boeiboorden, privacyschermen, balusters, lamellenwanden en muuroosters. De hele productrange van Roval Aluminium draagt bij aan duurzame bouwoplossingen.

Het onderhoudsarme karakter van aluminium en de recyclebaarheid zijn hierbij van doorslaggevende betekenis, mede doordat 95 procent van het materiaal wordt hergebruikt.

Roval beschikt over eigen ontwerp- en productieafdelingen. De ontwerpafdeling ontwikkelt zowel eigen producten als producten naar klantspecificatie. Het vervaardigen van tekeningen, de werkvoorbereiding en projectbegeleiding gebeuren in nauw overleg.

De keuze voor aluminium bouwproducten is een keuze voor duurzaamheid, functionaliteit en esthetiek. Aluminium bouwproducten van Roval Aluminium zorgen voor een kwalitatieve en hoogwaardige dak- en geveloplossing. Roval Aluminium staat garant voor de kwaliteit van haar producten, welke zijn vastgelegd in een KOMO-certificering. Echter, om optimaal te profiteren om de kwaliteit te behouden is periodiek onderhoud

van het materiaal essentieel. Onze specialistische kennis van aluminium, legeringen en oppervlaktetechnieken stelt ons in staat u te helpen het potentieel van uw aluminium bouwproducten optimaal te benutten. En dat potentieel is groot: regelmatig gereinigde en goed onderhouden aluminium constructies van 25 tot zelfs 30 jaar oud blijken nauwelijks kwaliteitsvermindering door aantasting te vertonen. Leg het onderhoud van aluminium bouwproducten daarom in handen van Roval Aluminium. De voordelen spreken voor zich: geen omkijken naar onderhoud, het behoud van de esthetische uitstraling van uw gebouw en de geruststelling van de grondige garantie die Roval Aluminium op haar producten verstrekt.

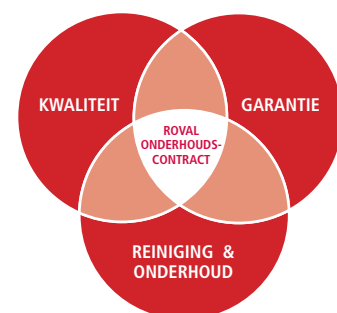

IFD-bouwen

Roval Aluminium onderschrijft de principes van IFD-bouwen. Het IFD-concept (Industrieel, Flexibel en Demontabel) is een manier om duurzaam en kwalitatief hoogstaand te bouwen. Een gebouw dat aanpasbaar is aan een steeds wijzigend gebruik, als gevolg van nieuwe inzichten, eisen en wensen, zal immers lang meegaan. Industrieel bouwen gaat enerzijds om prefabricage van gebouwonderdelen om deze op de bouwplaats te monteren. Anderzijds gaat het om het anders inrichten van het bouwproces, zodat er minder op ad hoc basis samengewerkt wordt tussen partijen, en de kwaliteit van een gebouw beter en eenvoudiger bewaakt kan worden dan in de traditionele werkwijze.

VCA-certificering

Roval Aluminium heeft het VCA (Veiligheid, Gezondheid & Milieu) Checklist Aannemers certificaat gehaald voor de Roval Montage. VCA-certificering is bedoeld voor bedrijven die risicovol werk uitvoeren. Door VCA-certificering toont Roval Aluminium aan dat het bedrijf voldoet aan de eisen conform de VCA-checklist VGM. Het certificaat laat zien dat Roval Aluminium volgens een correct veiligheidsmanagementsysteem monteert en alle risico's voldoende heeft afgedekt. Het VCA-certificaat (SKG.0855.3177) bevestigt dit en maakt aantoonbaar dat

Roval Aluminium de werkzaamheden veilig kan en zal uitvoeren. Het behalen van een VCA-certificering, betekent voor Roval Aluminium dat veiligheid binnen ons bedrijf belangrijk en geborgd is. Voor onze opdrachtgevers betekent een VCA-certificering een minimalisering van risico's en een verhoogd vertrouwen.

Kwaliteit van aluminium

Roval Aluminium staat garant voor de kwaliteit van haar gevel- en dakproducten. Onze producten voldoen aan de hoogste eisen. Om deze kwaliteit te herkennen en te garanderen heeft Roval een KOMO® attest-met-productcertificaat SKG.0855.3060. Deze kwaliteitsverklaring betreft de technische specificatie, vermeldt prestaties m.b.t. relevante aspecten die beoordeeld zijn, zoals duurzaamheid en slijtvastheid en geeft voorschriften t.a.v de fabricage en montage van de producten.

Kwaliteit in materialen behandeling

De legeringen waaruit Roval Aluminium bouwproducten worden vervaardigd, bieden zeer goede mechanische eigenschappen, zijn goed te bewerken, zeer corrosiebestendig en uitstekend geschikt voor diverse oppervlaktebehandelingen. De twee meest toegepaste oppervlaktetechnieken voor het beschermen en tegelijkertijd verfraaien van het aluminium zijn anodiseren en moffelen.

ROVAL EN KWALITEIT

Legeringen

De profielen worden vervaardigd uit de legering EN AW 6060 T66. Gezette profielen worden vervaardigd uit plaat uit de legering EN AW-5005. Met als voornaamste kwaliteiten: zeer goede mechanische eigenschappen, goed te bewerken, zeer corrosiebestendig en uitstekend geschikt voor diverse oppervlakte behandelingen.

Anodiseren

Bij anodiseren wordt langs elektrolytische weg een oxidelaag aangebracht. Dit geschiedt volgens de VMRG-kwaliteitseisen en -adviezen dan wel de geldende Qualanod voorschriften en wordt hoofdzakelijk in blanke (naturel) uitvoering toegepast. Standaard wordt een laagdikte van 20 micron gehanteerd. In agressieve omgevingen, o.a. industriegebieden en aan zee adviseren wij 25 micron. Een beperkt aantal kleuren is eveneens mogelijk. Kleur anodisatie zal geschieden aan de hand van grensmonsters. Men dient zowel bij kleur- als blanke uitvoeringen rekening te houden met mogelijke kleurverschillen.

Moffelen

Het moffelen van aluminium geschiedt op basis van poedercoating. Dit geschiedt volgens de VMRG-kwaliteitseisen en -adviezen dan wel de geldende Qualicoat-voorschriften. Het ondergaat de voorbehandelingen

ontvetten, beitsen en het aanbrengen van een conversielaag. De vereiste moffellaagdikte is afhankelijk van de omstandigheden waar toepassing plaatsvindt. Standaard wordt 60 micron gehanteerd. In agressieve gebieden zoals omschreven in de VMRG-kwaliteitseisen dient pre-anodisatie te worden toegepast. Moffelen is in nagenoeg elke gewenste kleur mogelijk. RAL-kleuren genieten echter de voorkeur i.v.m. scherpe prijzen en korte levertijden. Van de dakrand Roval-Standaard 60x64 mm zijn een 10-tal RAL-kleuren uit voorraad leverbaar.

Aluminium

Ter vermindering van corrosie van het aluminium dient direct contact met o.a. koper, lood, zink, staal, chemicaliën, plantvoeding e.d. voorkomen te worden. Dit kan bijvoorbeeld door het aluminium te scheiden met behulp van een beschermende folie.

De uitzettingscoëfficiënt van aluminium bedraagt 28,8. 10- 6/°C, hetgeen bij een temperatuurverschil van 50°C een lineaire uitzetting van ± 1 mm per meter profiel betekent. Bij montage aan de buitenzijde van een gebouw dient per zijde een speling van minimaal 3 mm in acht te worden genomen i.v.m. een grote lineaire uitzetting door bezonning of kleur van het aluminium. Aluminium profielen dienen in een droge ruimte opgeslagen en ondersteund te worden,

teneinde ongewenste vervormingen en/of uiterlijke onvolkomenheden te voorkomen.



Deze brochure kan geen volledig beeld geven van de vele mogelijkheden en technische aspecten die Roval Aluminium kan bieden. Onze binnen- en buitendienstmedewerkers zullen u graag met raad en daad terzijde staan indien u nadere informatie wenst.





ONDERDELEN

Gelaste hoekstukken 90°
Standaardafmeting 500 x 500 mm.
Afwijkende maten in overleg mogelijk.

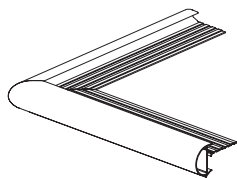

Buitenhoek Roval-Kraal®

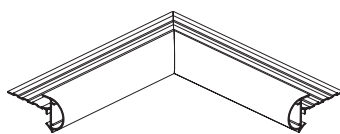

Binnenhoek Roval-Kraal®

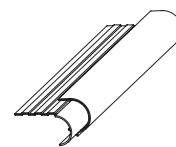

Verbindingsplaatje



Gewalste dakranden

De meeste dakranden kunnen op diverse manieren worden gewalst (X- en Y-as). Inzagen behoort eveneens tot de mogelijkheden; de dakranden kunnen dan in alle vormen over de X-as worden meegebogen.

Alle profielen zijn te leveren in brute, geanodiseerde of gemoffelde uitvoering. Lengten van 2500 mm.

ARCHITECTONISCHE DAKRANDEN

ROVAL-KRAAL®

GEDEPONEERD MODEL NR. 74616-00

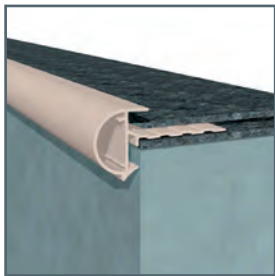

Een ronde aluminium dakrand die doet denken aan een traditionele kraallijst.

Stabu-bestekteksten en/of digitale documentatie beschikbaar.

Op verzoek kunnen alle profielen worden voorzien van slobgaten.

Artikelnummer 147626
(schaal 1:1)

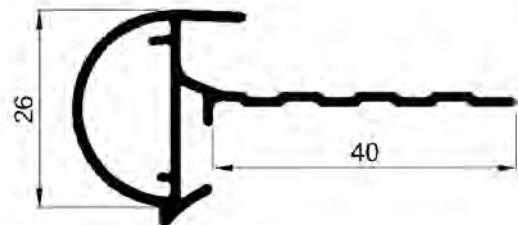

Artikelnummer 147628
(schaal 1:1)

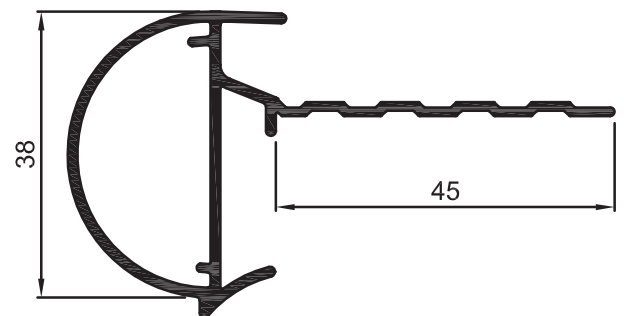



ONDERDELEN

Gelaste hoekstukken 90°
 Standaardafmeting 500 x 500 mm.
 Afwijkende maten in overleg mogelijk.

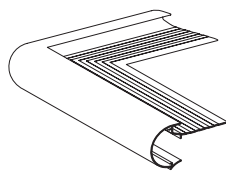

Buitenhoek Roval-Kraal®

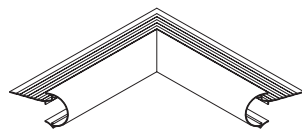

Binnenhoek Roval-Kraal®

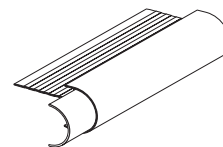

Verbindingsplaatje



Gewalste dakranden

De meeste dakranden kunnen op diverse manieren worden gewalst (X- en Y-as). Inzagen behoort eveneens tot de mogelijkheden; de dakranden kunnen dan in alle vormen over de X-as worden meegebogen.

Alle profielen zijn te leveren
 in brute, geanodiseerde of
 gemoffelde uitvoering.
 Lengten van 2500 mm.

ARCHITECTONISCHE DAKRANDEN

ROVAL-KRAAL®

GEDEPONEERD MODEL NR. 74616-00

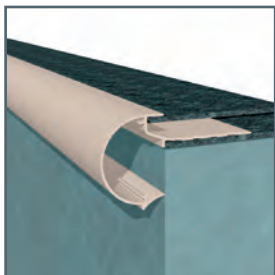
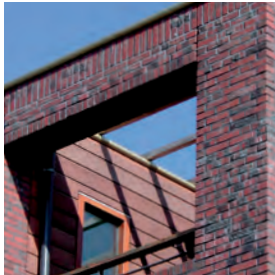

Een ronde aluminium dakrand die doet denken aan een traditionele kraallijst.

Stabu-bestekteksten en/of digitale documentatie beschikbaar.

Op verzoek kunnen alle profielen worden voorzien van slobgaten.

Artikelnummer 147632
(schaal 1:1)

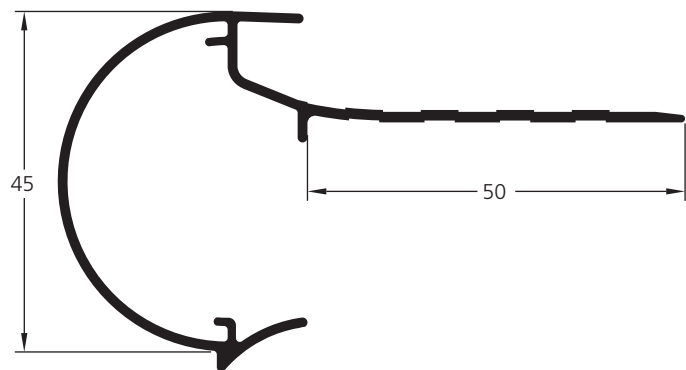

Artikelnummer 147635
(schaal 1:1)

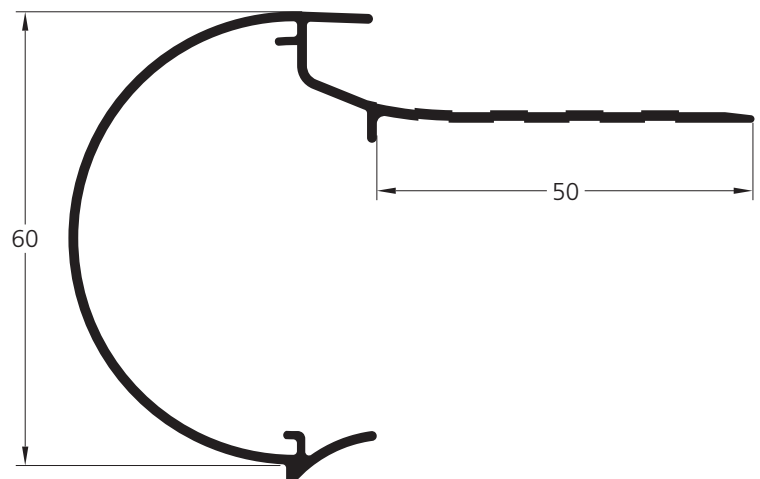



ONDERDELEN

Gelaste hoekstukken 90°
 Standaardafmeting 500 x 500 mm.
 Afwijkende maten in overleg mogelijk.



Verbindingsplaatje

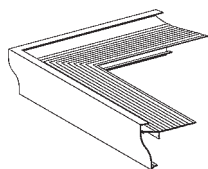

Buitenhoek Roval-Wave®



Gewalste dakranden

De meeste dakranden kunnen op diverse manieren worden gewalst (X- en Y-as). Inzagen behoort eveneens tot de mogelijkheden; de dakranden kunnen dan in alle vormen over de X-as worden meegebogen.

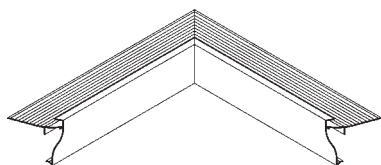

Binnenhoek Roval-Wave®

Alle profielen zijn te leveren in brute, geanodiseerde of gemoffelde uitvoering. Lengten van 2500 mm.

ARCHITECTONISCHE DAKRANDEN

ROVAL-WAVE®

GEDEPONEERD MODEL NR. 75155-00

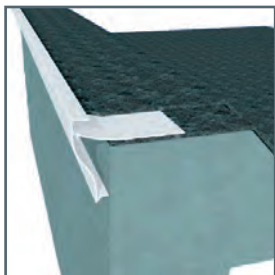

Deze aluminium daktrim kenmerkt zich door een voorzijde die van bol naar hol loopt. Een uitdagend vernieuwend model dat een vloeiende beweging creëert van dak naar gevel.

Stabu-bestekteksten en/of digitale documentatie beschikbaar.

Op verzoek kunnen alle profielen worden voorzien van slobgaten.

Artikelnummer 147630
(schaal 1:1)

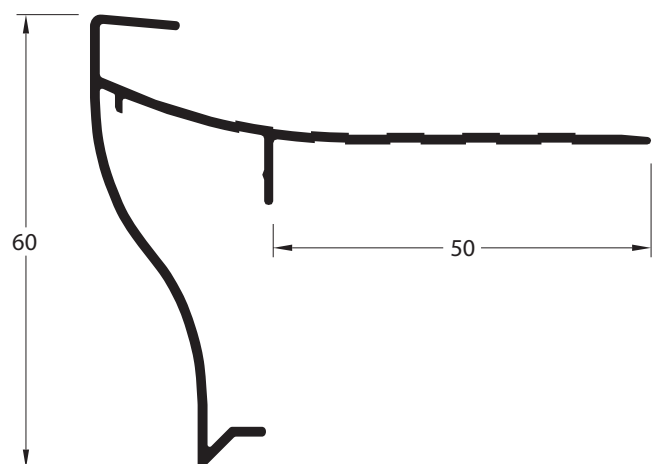



ONDERDELEN

Gelaste hoekstukken 90°
 Standaardafmeting 500 x 500 mm.
 Afwijkende maten in overleg mogelijk.

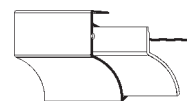

Verbindingsplaatje

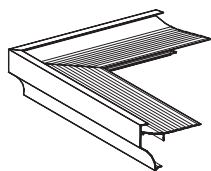

Buitenhoek Roval-Angle®



Gewalste dakranden

De meeste dakranden kunnen op diverse manieren worden gewalst (X- en Y-as). Inzagen behoort eveneens tot de mogelijkheden; de dakranden kunnen dan in alle vormen over de X-as worden meegebogen.

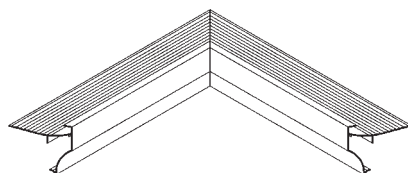

Binnenhoek Roval-Angle®

Alle profielen zijn te leveren in brute, geanodiseerde of gemoffelde uitvoering. Lengten van 2500 mm.

ARCHITECTONISCHE DAKRANDEN

ROVAL-ANGLE®

GEDEPONEERD MODEL NR. 75153-00

Combineert een traditionele rechthoekige vorm met een holle, gebogen onderzijde. De vorm van deze aluminium daktrim voegt een nieuwe dimensie toe aan de dakrandafwerking.

Stabu-bestekteksten en/of digitale documentatie beschikbaar.

Op verzoek kunnen alle profielen worden voorzien van slobgaten.

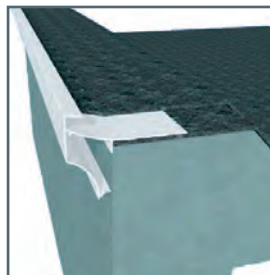

Artikelnummer 147610
(schaal 1:1)

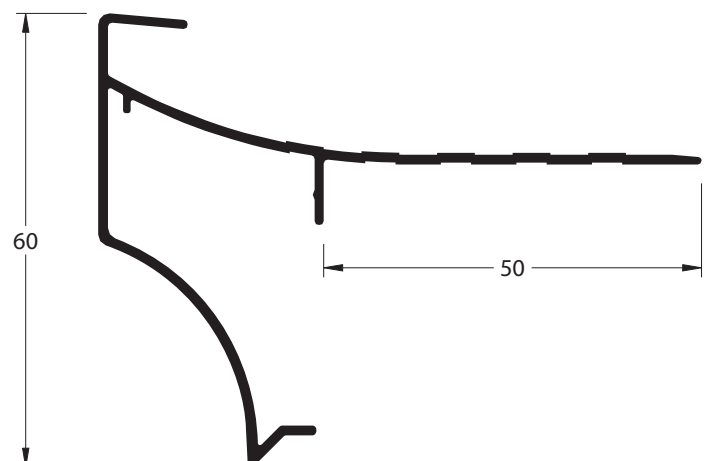



ONDERDELEN

Gelaste hoekstukken 90°
 Standaardafmeting 500 x 500 mm.
 Afwijkende maten in overleg mogelijk.

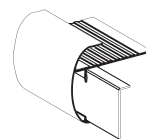

Verbindingsplaatje



Buitenhoek Roval-Opaal®



Gewalste dakranden

De meeste dakranden kunnen op diverse manieren worden gewalst (X- en Y-as). Inzagen behoort eveneens tot de mogelijkheden; de dakranden kunnen dan in alle vormen over de X-as worden meegebogen.

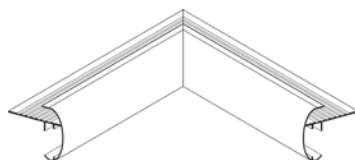

Binnenhoek Roval-Opaal®

Alle profielen zijn te leveren
 in brute, geanodiseerde of
 gemoffelde uitvoering.
 Lengten van 2500 mm.

ARCHITECTONISCHE DAKRANDEN

ROVAL-OPAAL®

GEDEPONEERD MODEL NR. 70379-03/04



Een ovaalvormige aluminium dakrand voor een fraai afgeronde dakafwerking. Bij **renovatie** is voldoende ruimte voor een extra dakbedekkingslaag.

Stabu-bestekteksten en/of digitale documentatie beschikbaar.

Op verzoek kunnen alle profielen worden voorzien van slobgaten.

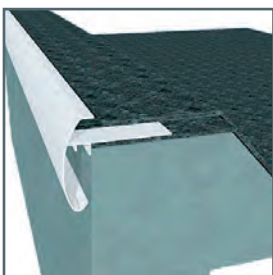

Artikelnummer 147300
(schaal 1:1)

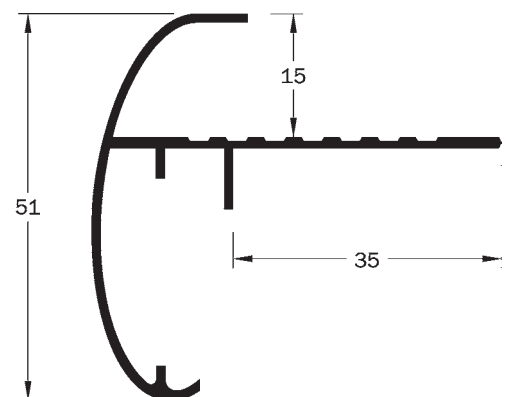



ONDERDELEN

Gelaste hoekstukken 90°
Standaardafmeting 500 x 500 mm.
Afwijkende maten in overleg mogelijk.

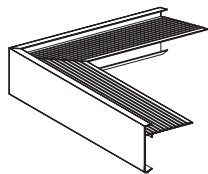

Buitenhoek Roval-Standaard

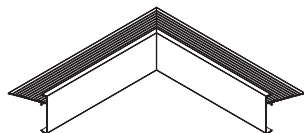

Binnenhoek Roval-Standaard

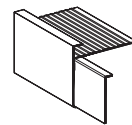

Verbindingsplaatje



Gewalste dakranden
De meeste dakranden kunnen op diverse manieren worden gewalst (X- en Y-as). Inzagen behoort eveneens tot de mogelijkheden; de dakranden kunnen dan in alle vormen over de X-as worden meegebogen.

Alle profielen zijn te leveren
in brute, geanodiseerde of
gemoffelde uitvoering.
Lengten van 2500 mm.

ROVAL-STANDAARD

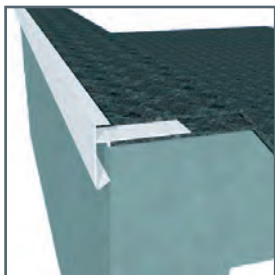

Op verzoek kunnen alle profielen worden voorzien van slobgaten.

Stabu-bestekteksten en/of digitale documentatie beschikbaar.

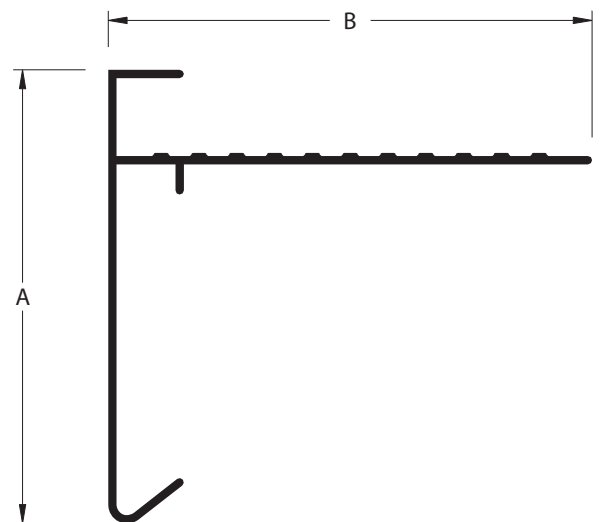

Artikelnummer	A (mm)	B (mm)
151619	30	28
151330	35	28
151347	35	35
151253	35	45
151254	35	95
151539	38	30
151660	45	45
151628	45	64
151386	60	45
151255*	60	64
151349	60	85
151629	80	64
151810	80	90
151675	90	64
151350	110	64
151825	150	90

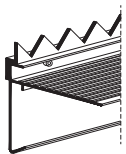

Anti-klimprofielen

Vertanding kan in elke afmeting hoek- en Z-profiel worden aangebracht.

Standaard: Z-profiel 14 x 8 x 14 x 2 mm.

Vertand Z-profiel kan op alle maten dakrandprofielen type Roval-Standaard, Roval-Premium® en Roval-77® worden aangebracht.

* De volgende RAL-kleuren zijn standaard uit voorraad leverbaar:
7016, 7021, 7024, 8004, 8019, 9001, 9005, 9006, 9007 en 9010



ONDERDELEN

Gelaste hoekstukken 90°

Standaardafmeting 500 x 500 mm.

Afwijkende maten in overleg mogelijk.



Buitenhoek Roval-Premium®



Binnenhoek Roval-Premium®



Verbindingsplaatje



Gewalste dakranden

De meeste dakranden kunnen op diverse manieren worden gewalst (X- en Y-as). Inzagen behoort eveneens tot de mogelijkheden; de dakranden kunnen dan in alle vormen over de X-as worden meegebogen.

Alle profielen zijn te leveren in brute, geanodiseerde of gemoffelde uitvoering. Lengten van 2500 mm.

ROVAL-PREMIUM®

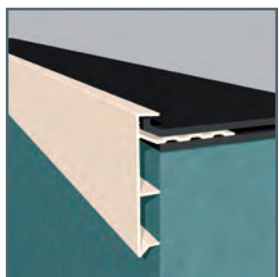

Een dakrand die duurzaamheid combineert met een fraaie afwerking. Een 1,3 mm dik aluminium profiel dat zorgt voor meer stevigheid. Door de dubbele aanslag wordt een betere positionering bereikt. De oplopende oplegging geeft minder kans op lekstrepen. Standaard voorzien van bevestigingsgaten.

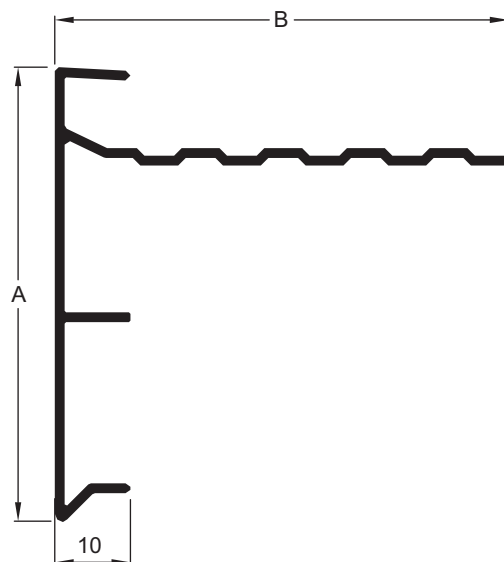

Artikelnummer	A (mm)	B (mm)
145395	38	30
145400	45	45
145425	60	45
145450	60	60
145475	80	60
145490	110	60

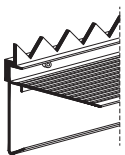

Anti-klimprofielen

Vertanding kan in elke afmeting hoeken Z-profiel worden aangebracht.
 Standaard: Z-profiel 14 x 8 x 14 x 2 mm.
 Vertand Z-profiel kan op alle maten dakrandprofielen type Roval-Standaard, Roval-Premium® en Roval-77® worden aangebracht.



ONDERDELEN

Gelaste hoekstukken 90°
 Standaardafmeting 500 x 500 mm.
 Afwijkende maten in overleg mogelijk.

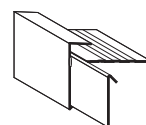

Verbindingsplaatje

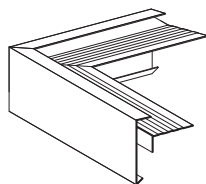

Buitenhoek Roval-ClassicPLUS®



Gewalste dakranden

De meeste dakranden kunnen op diverse manieren worden gewalst (X- en Y-as). Inzagen behoort eveneens tot de mogelijkheden; de dakranden kunnen dan in alle vormen over de X-as worden meegebogen.

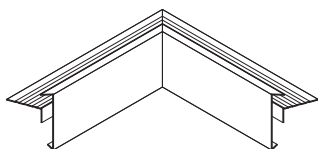

Binnenhoek Roval-ClassicPLUS®

Alle profielen zijn te leveren
 in brute, geanodiseerde of
 gemoffelde uitvoering.
 Lengten van 2500 mm.

ROVAL-CLASSICPLUS®



Een extra stevig dakrandprofiel.
 Aanslag zorgt voor een druiprand van 15 mm t.o.v. de gevel. Minder kans op lekstroken. Oplopende oplegging. Gemakkelijke verwerking. Minder kans op lekkage.
 Op verzoek kunnen alle profielen worden voorzien van slobgaten.
 Stabu-bestekteksten en/of digitale documentatie beschikbaar.

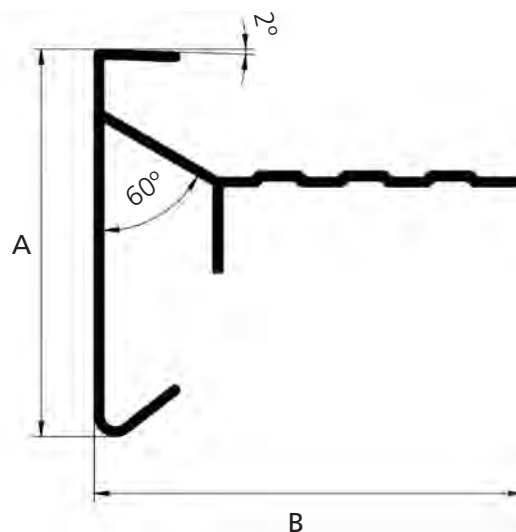
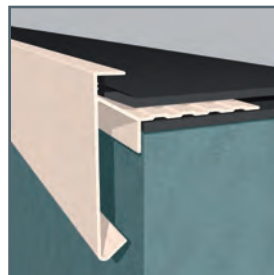

Artikelnummer	A (mm)	B (mm)
145300	45	50
145340	60	45
145350	60	60
145375	80	60
145390	110	60

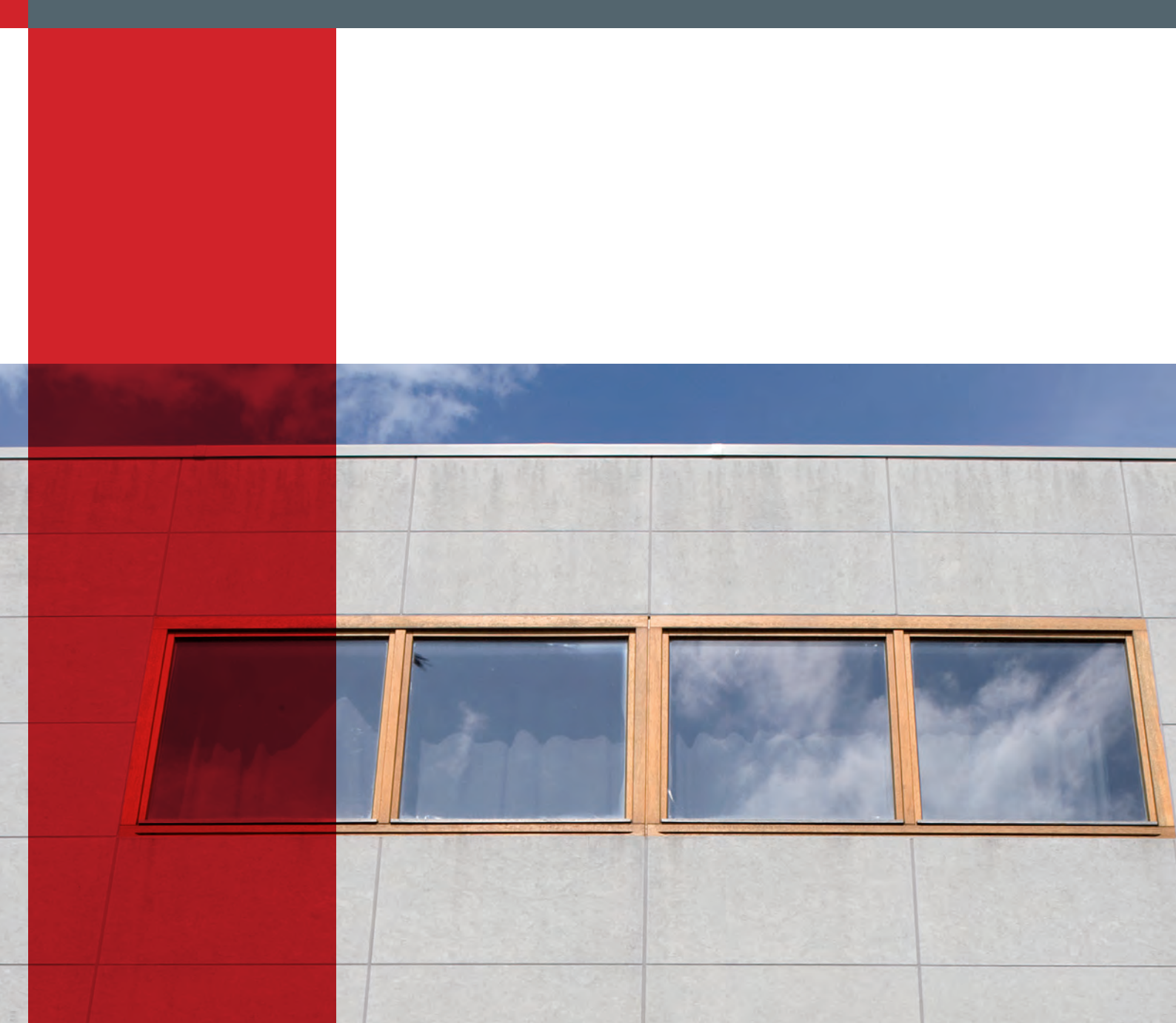

ONDERDELEN

Gelaste hoekstukken 90°

Standaard afmeting 500 x 500 mm.
Afwijkende maten in overleg
mogelijk m.u.v. 151572/151573 (standaard
afmeting 250 x 250 mm).

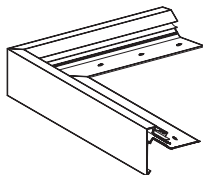

Buitenhoek Roval-77®

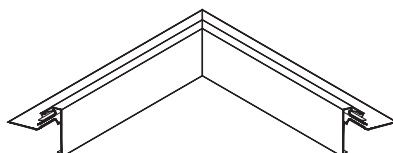

Binnenhoek Roval-77®

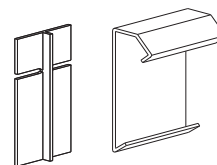

Verbindingsplaatje

Inwendige verbindingsplaatjes; deze
worden in het profiel geschoven
of uitwendige verbindingsplaatjes; deze
worden op het profiel geschoven,
geen zichtbare dilatatie.



RVS-klemveren

Roval 151015 van 1 tot 2,5 mm
Roval 151020 van 2,5 tot 5 mm

Alle profielen zijn te leveren
in brute, geanodiseerde of
gemoffelde uitvoering.
Lengten van 2500 mm.

ALUMINIUM DAKRANDEN

ROVAL-77®

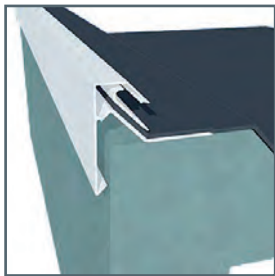

Speciaal voor kunststof dakbedekkingen.

Dakbedekking wordt geklemd.

Aansluitbanen tot 5 mm dik. Standaard voorzien van slobgaten.

Stabu-bestekteksten en/of digitale documentatie beschikbaar.

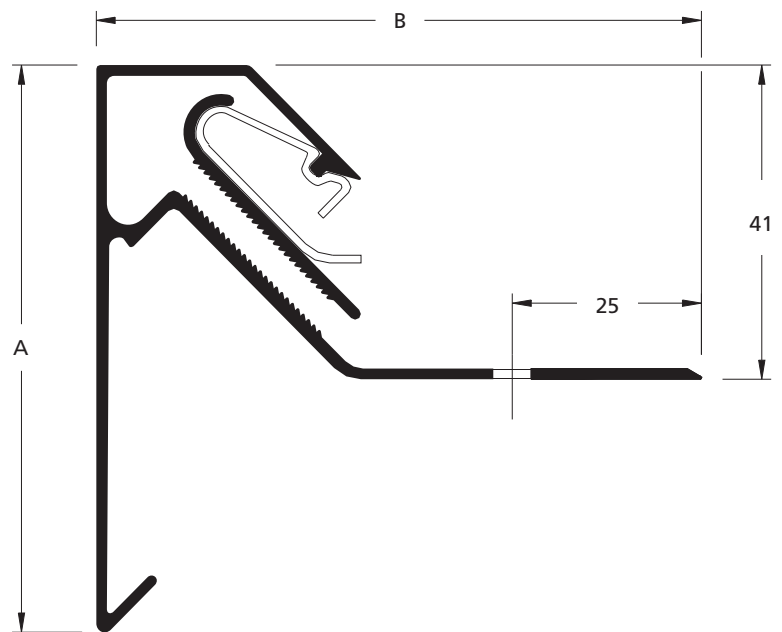

Artikelnummer	A (mm)	B (mm)
151565	75	80
151571	100	100
151572	125	100
151573	150	100

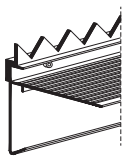

Anti-klimprofielen

Vertanding kan in elke afmeting hoek- en Z-profiel worden aangebracht. Standaard: Z-profiel 14 x 8 x 14 x 2 mm. Vertand Z-profiel kan op alle maten dakrandprofielen type Roval-Standaard, Roval-Premium® en Roval-77® worden aangebracht.



Wandelstok
Roval 151569



Alle profielen zijn te leveren
in brute, geanodiseerde of
gemoffelde uitvoering.
Lengten van 2500 mm.

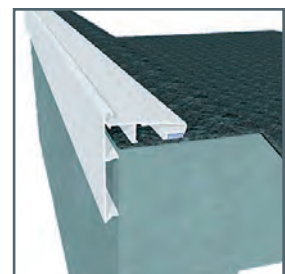

ROVAL-SOLOTRIM®

OCTROOINR. 1010352



De Roval-Solotrim® is een geotrooieerde enkelvoudige daktrim voorzien van een speciaal ontwikkelde EPDM-afdichtingsband. Met RVS-schroeven en RVS-neopreen afdichtingen wordt de daktrim rechtstreeks op de afgewerkte dakbedekking vastgezet. Geschikt voor zowel bitumen als kunststof dakbedekking en wordt nadat het dak gereed is opgeklemd.

De Roval-Solotrim® heeft voorgeboorde gaten (Ø 6 mm) in het staartstuk van de trim, 50 mm van de einden en 300 mm h.o.h. De afdek-klik-koppeling is van een speciaal UV-bestendige kwaliteit

en sluit de uitzettingsvoegen tussen de daktrimmen onderling af. De voeg aan de voorzijde van de Roval-Solotrim® wordt met een 2,0 mm dik aluminium verbindingsplaatje gekoppeld. Dit plaatje heeft een uitsparing met een "verjonging" waar de Roval-Solotrim® wordt ingeschoven. De "verjonging" is bedoeld als montageaanslag en is zo gedimensioneerd dat uitzetting als gevolg van temperatuurswisselingen (1 mm/m') kan worden opgevangen.

Stabu-bestekteksten en/of digitale documentatie beschikbaar.



Gewalste dakranden

De meeste dakranden kunnen op diverse manieren worden gewalst (X- en Y-as). Inzagen behoort eveneens tot de mogelijkheden; de dakranden kunnen dan in alle vormen over de X-as worden meegebogen.

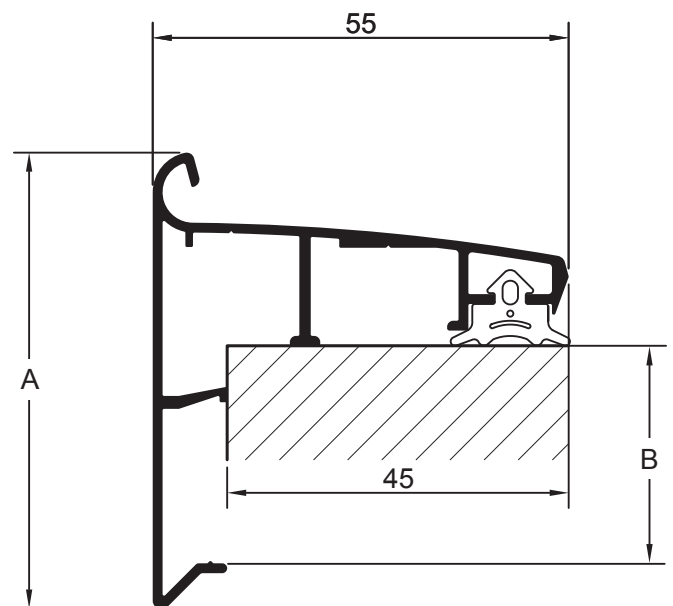

Artikelnummer	A (mm)	B (mm)
147715	60	30
147725	80	50
147735	100	70
147745	120	90



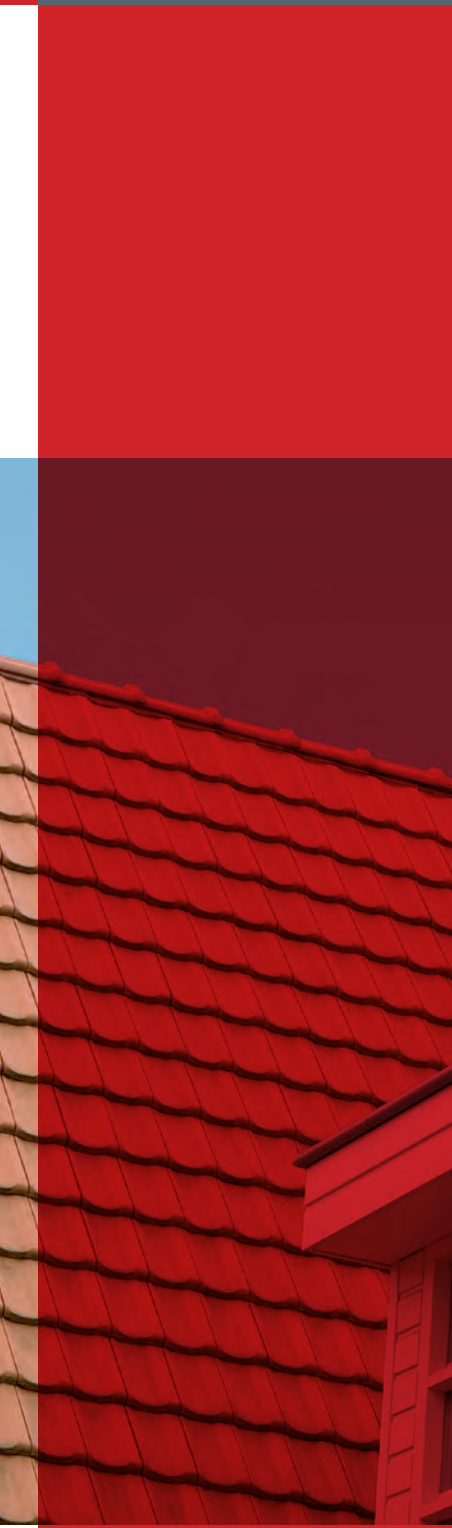

ONDERDELEN

Gelaste hoekstukken 90°
Standaardafmeting 500 x 500 mm.
Afwijkende maten in overleg mogelijk.

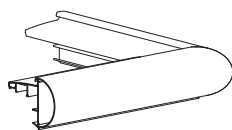

Buitenhoek Roval-Solokraal®

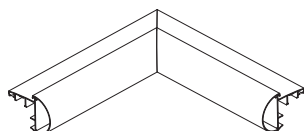

Binnenhoek Roval-Solokraal®

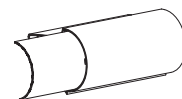

Verbindingsplaatje



Gewalste dakranden

De meeste dakranden kunnen op diverse manieren worden gewalst (X- en Y-as). Inzagen behoort eveneens tot de mogelijkheden; de dakranden kunnen dan in alle vormen over de X-as worden meegebogen.

Alle profielen zijn te leveren in brute, geanodiseerde of gemoffelde uitvoering. Lengten van 2500 mm.

ALUMINIUM DAKRANDEN

ROVAL-SOLOKRAAL®



De Roval-Solokraal® is een eenvoudige dakrand voorzien van een speciaal ontwikkelde EPDM-afdichtingsband. Geschikt voor zowel bitumen als kunststof dakbedekking.

Standaard voorzien van bevestigingsgaten en wordt nadat het dak gereed is opgeklemd. Stabu-bestekteksten en/of digitale documentatie beschikbaar.

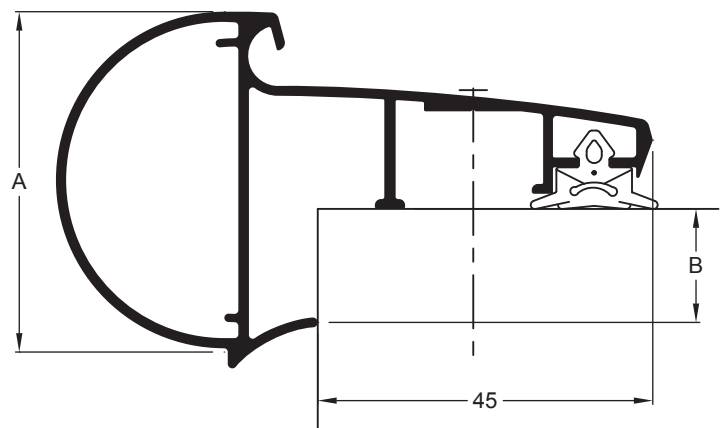

Artikelnummer	A (mm)	B (mm)
147755	45	15
147760	60	30
147765	80	50

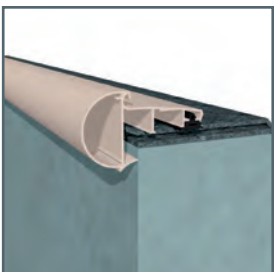



ONTLUCHTINGEN



Diverse enkel- en dubbelwandige ontluchtingen.

KIEZELBAKKEN

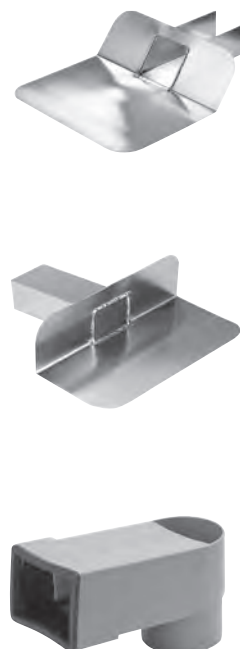

Diverse modellen in diverse graden.

ALUMINIUM

DAKTOEBEHOREN

Informeer naar de vele
maatwerkmogelijkheden en de
andere modellen.

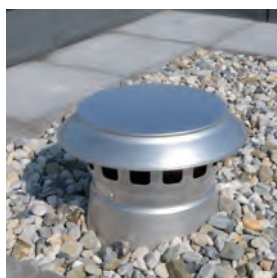

NOODOVERSTORTEN

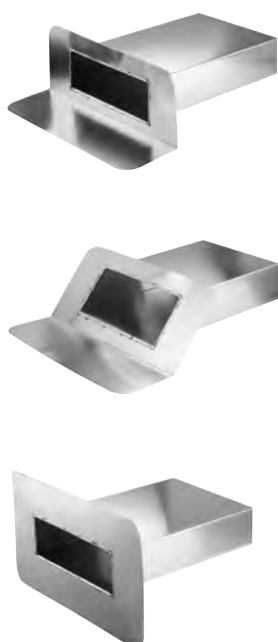

Diverse aluminium modellen in 45
of 90 graden. Verkrijgbaar in brute,
blank geanodiseerde of gemoffelde
uitvoering.

STEESTUKKEN



Diverse modellen gelaste steekstukken.

ALUMINIUM PLAKPLAAT ROOKGAS





GROENDAK



Op een groendak zorgt het grindkering-profiel ervoor dat het grind en de beplanting goed van elkaar gescheiden blijven. Maar het kan natuurlijk ook toegepast worden op een kiezeldak, waar het profiel de kiezels goed op zijn plek kan houden. De perforaties in het grindkeringprofiel zorgen ervoor dat het overtollige water goed kan wegstromen.

Het asymmetrisch T-profiel zorgt ervoor dat het grind en de beplanting goed van elkaar gescheiden blijven. Ook toe te passen op een kiezeldak.

GRINDKERINGPROFIEL (EINDPROFIEL)

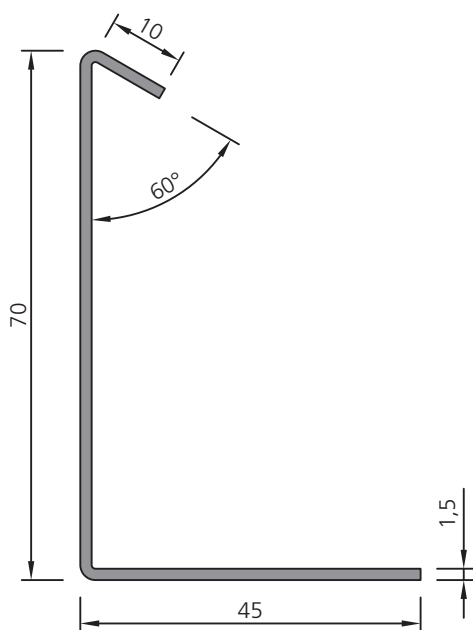

Standaard maat	70 x 45 x 10 mm
Standaard lengte	2500 mm
Gezet uit plaattype	EN AW-5005
Oppervlaktebehandeling	Geanodiseerd

Afwijkende maten en behandelingen in overleg mogelijk.

ASYMMETRISCH T-PROFIEL

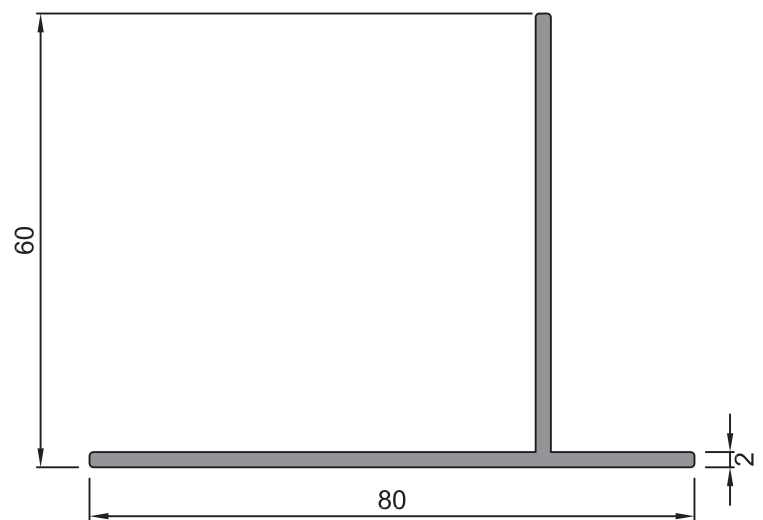

Standaard maat	60 x 80 x 2 mm
Standaard lengte	2500 mm
Legering	EN AW 6060 T66
Gewicht	0,743 kg/m
Oppervlaktebehandelingen	

- Brute
- Geanodiseerd
- RAL gemoffeld

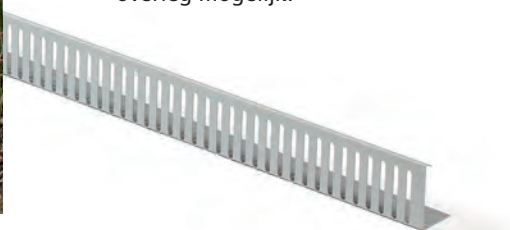



L-PROFIEL EN VERSTEVIGINGANKER

Het L-profiel met versteviginganker zorgt ervoor dat de beplanting goed van de bestrating gescheiden blijft. Ook toe te passen op een kiezeldak.

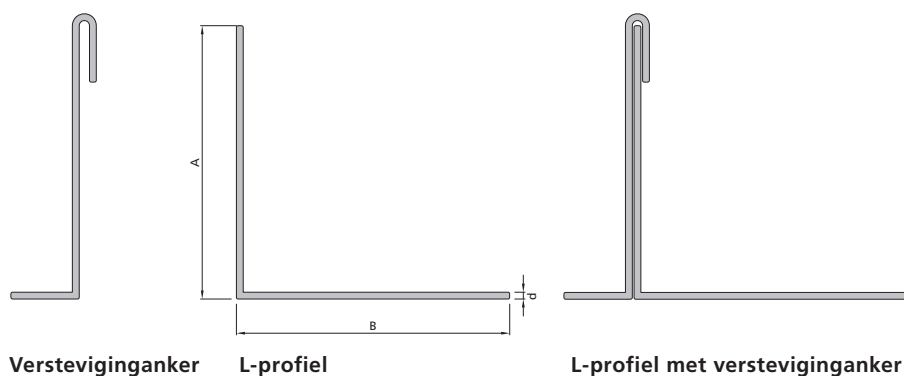

- Standaard lengte: 2500 mm
Gezet uit plaattype EN AW-5005
Oppervlaktebehandelingen
- Brute
 - Geanodiseerd
 - RAL gemoffeld

Standaardmaten: A x B x d (mm)	Gewicht (kg/m)
60 x 80 x 2	0,756
100 x 120 x 2	1,188
150 x 200 x 2	1,890
250 x 250 x 2,5	3,375

Afwijkende maten in overleg mogelijk

ALUMINIUM DAKTOEBEHOREN

GROENDAK

Aluminium toezichtputten worden bij groendaken over de dakafvoer geplaatst ter controle van het functioneren van de waterafvoerende laag. Zowel voor hellende als platte daken.



TOEZICHTPUTTEN

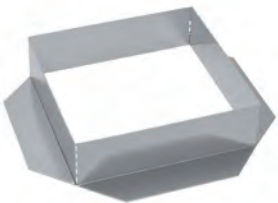

Basisstuk

Formaten
150 x 150 mm
300 x 300 mm

Hoogte
80 mm

Oppervlaktebehandeling
Standaard uitvoering: geanodiseerd



Opzetkokers

Hoogtes
100 mm
150 mm
200 mm
250 mm
300 mm
400 mm
500 mm

Oppervlaktebehandeling
Standaard uitvoering: geanodiseerd

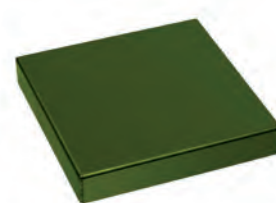

Deksel

Hoogte
50 mm

Anti-dreun strook voorzien aan de binnenzijde.

Oppervlaktebehandeling
Standaard uitvoering:
RAL 6028 gemoffeld

Afwijkende maten en oppervlaktebehandelingen in overleg mogelijk.



Alle profielen zijn te leveren
in brute, geanodiseerde of
gemoffelde uitvoering.
Lengten van 2500 mm.

ENKELVOUDIG KNELPROFIEL

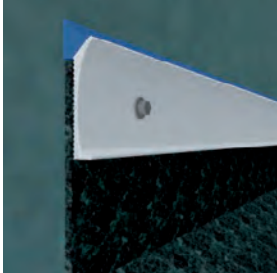

Geschikt voor kunststof en bitumineuze dakbedekkingen. Voorzien van slobgaten voor een snelle montage.

Dit enkelvoudige knelprofiel is door de speciale profilering geschikt om de dakbedekking tegen een opgaande muur, waterdicht af te werken.

Artikelnummer 151595
(schaal 1:1)



Artikelnummer 151590
(schaal 1:1)

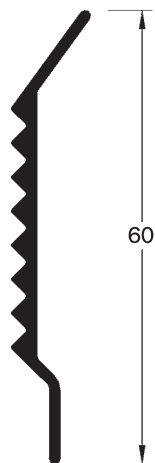

Artikelnummer 151599
(schaal 1:1)

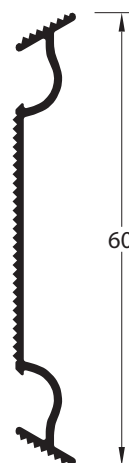

Artikelnummer 151600
(schaal 1:1)

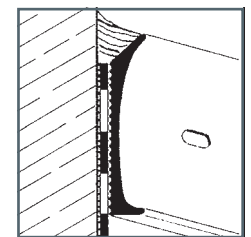
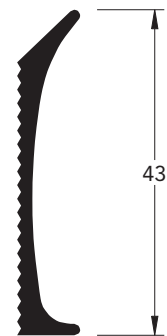

Deze profielen kunnen ook andersom verwerkt worden

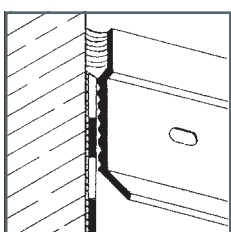
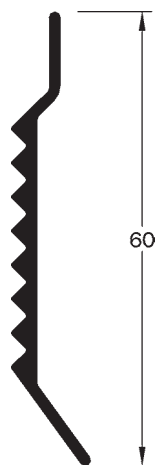

Artikelnummer	Hoogte (mm)
151600	43
151595	50
151590	60
151599	60



ONDERDELEN



ROVAL-SOLIN® TYPE RF/E 70

Aluminium knelprofiel met
EPDM-afdichtingsband.

Artikelnummer
RF/E 70

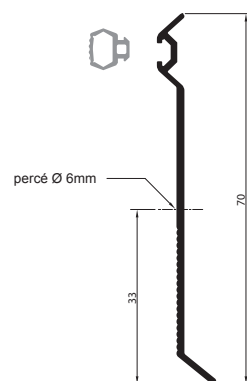

Profielen zijn leverbaar in brute,
geanodiseerde of gemoffelde
uitvoering. Standaard lengten
van 3000 mm.

ALUMINIUM MUURAANSLUITPROFIELEN

ROVAL-SOLIN®



Aluminium knelprofiel met of zonder EPDM-afdichtingsband.

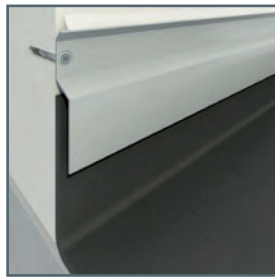

CSTB
le futur en construction

ROVAL-SOLIN® TYPE RF

Aluminium knelprofiel zonder afdichtingsband.

Artikelnummer
RF 15/40

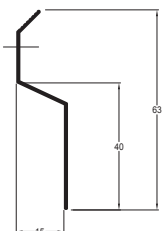

Artikelnummer
RF 15/100

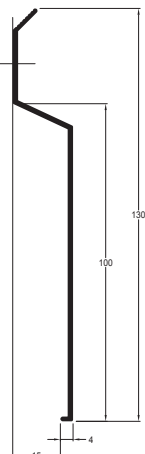

ROVAL-SOLIN® TYPE RF/E

Aluminium knelprofiel met EPDM-afdichtingsband.

Artikelnummer
RF/E 15/40

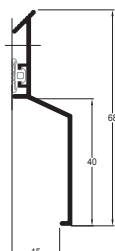

Artikelnummer
RF/E 15/100

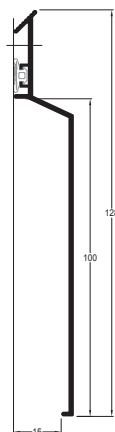

Artikelnummer
RF/E 20/60

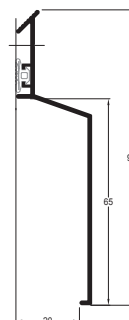

Artikelnummer
RF/E 20/100

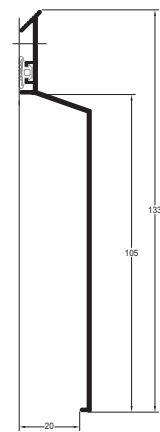

Artikelnummer
RF/E 10/110

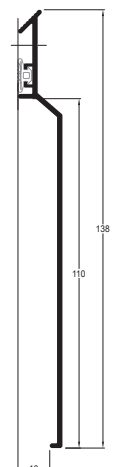



MAATWERK- MOGELIJKHEDEN

Nutstracébekleding



Dagkantbekleding



Muurafdekker met baluster



Muurafdeksysteem t.b.v. hellend dak



Eindstuk t.b.v. gevelisolatie



Top- en dalhoeken in retrostijl



Gesegmenteerd muurafdeksysteem



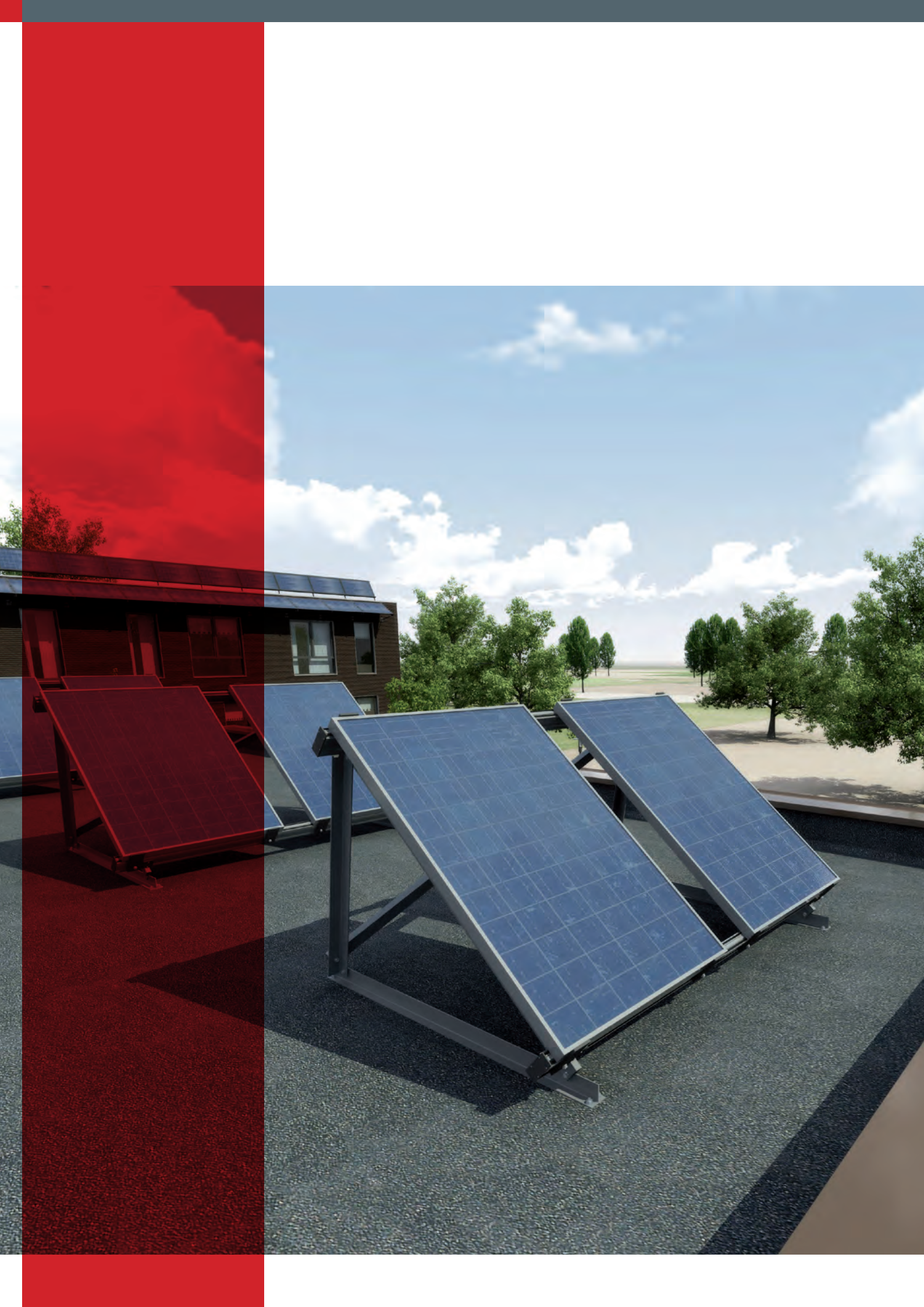

ROVAL SOLAR DAK EN SOLAR ZONWERING



Zonne-energie is één van de meest duurzame vormen van energie en heeft een positieve invloed op de energieprestatie van het gebouw. Toch is Nederland nog niet massaal om. De Solar Dak-systemen met aluminium afwerking van Roval brengen daar wellicht verandering in.

Solar Dak is als los element op een plat dak te plaatsen en is geschikt voor zowel woning- als utiliteitsbouw.

De aluminium afwerking is in diverse RAL-kleuren uit te voeren.

De Solar elementen zijn in een tweetal kleuren leverbaar.

Roval Aluminium – bouwdetail 071

Buitenwand met raamopening en zonwering (bovenaansluiting eindgevel)

Bouwdetail gebaseerd op:

$R_c \text{ wand} \geq 5,0 \text{ m}^2 \text{ W/K}$

$U\text{-raam} \leq 1,6 \text{ W/ m}^2 \cdot \text{K}$

$qv_{10}\text{-waarde} \leq 0,625 \text{ dm}^3/\text{s per m}^2$

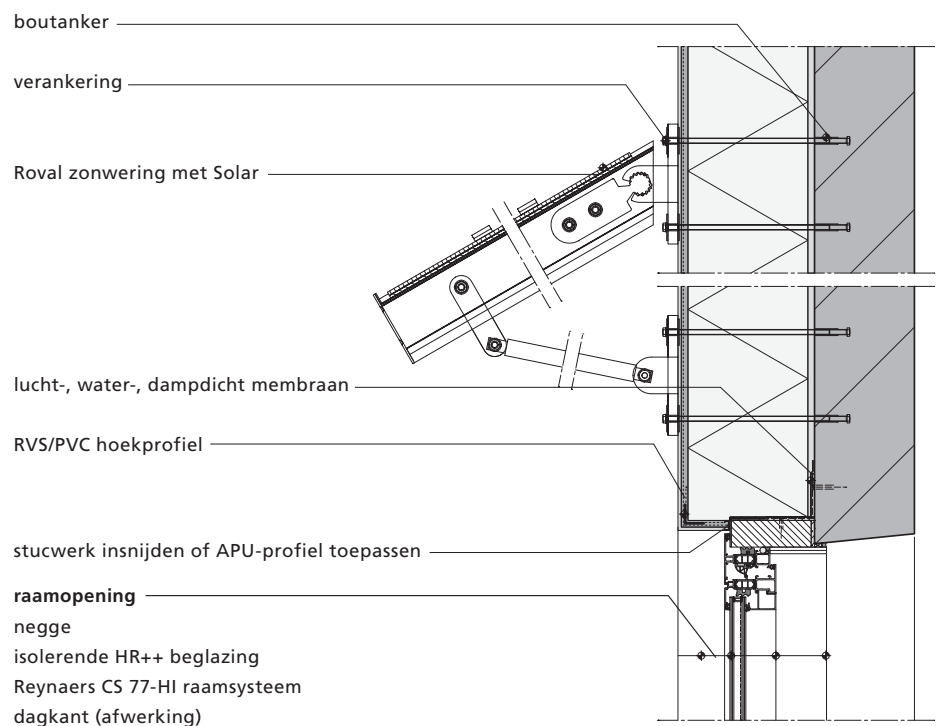

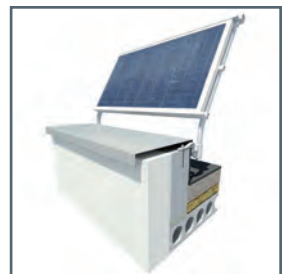

ROVAL SOLAR RANDBEVEILIGING



Functionaliteit combineren met maximale duurzaamheid. Dat doet de Solar Randbeveiliging. Uitstekend te combineren met de Roval aluminium muurafdeksystemen. De Roval Randbeveiliging is leverbaar zowel met als zonder solarsysteem.

Het is mogelijk om de randbeveiliging op het dak als ook op of tegen een borstwering te monteren. De aluminium afwerking is uitvoerbaar in blank geanodiseerd of in alle RAL-kleuren. Voor een optimaal rendement van de Roval dakrandbeveiliging met Solartechniek; oriëntatie tussen zuid-oost en zuid-west en hellingshoek tussen de 15° en 45°.

Roval Aluminium – bouwdetail 070 Plat dak met dakrandbeveiliging

Roval dakrandbeveiliging met Solar
Roval muurafdeksysteem (maatwerk)
Bouwdetail gebaseerd op: Rc wand en
dak $\geq 5,0 \text{ m}^2 \text{ W/K}$.

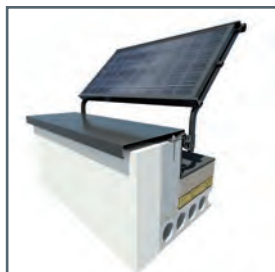
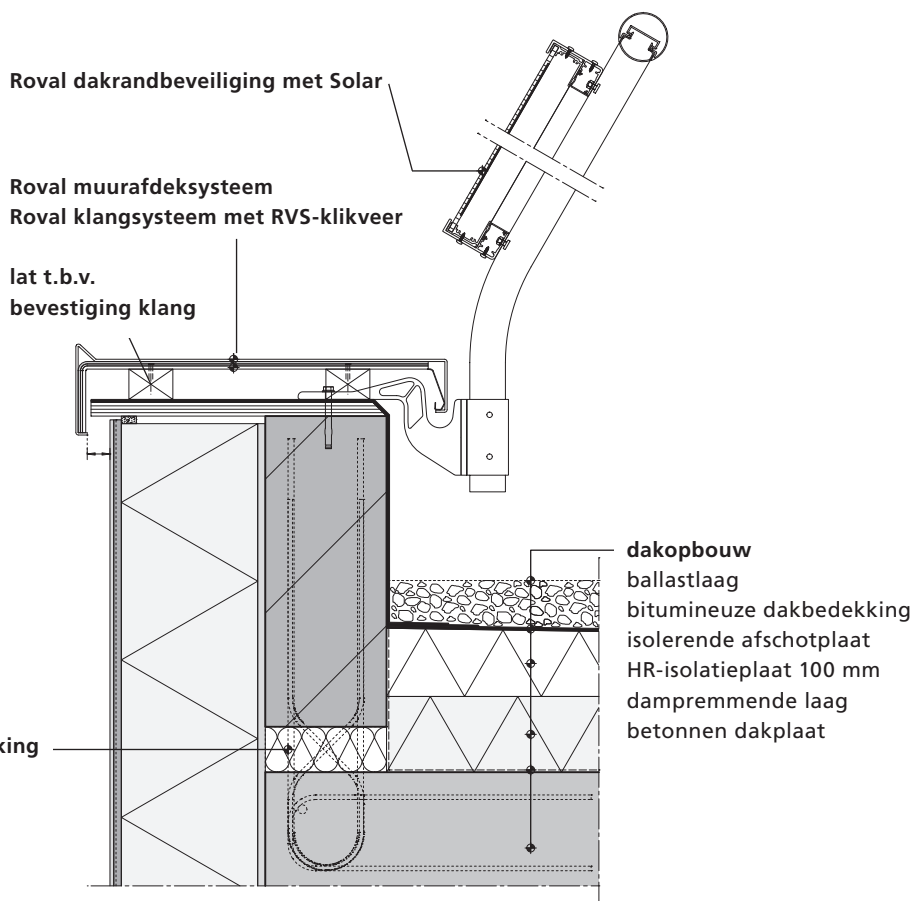

A++

LEVERINGS-PROGRAMMA



Aluminium speelt een steeds belangrijkere rol in de realisatie van bouwwerken en in de uitvoering van renovatieprojecten. Deze verhoogde belangstelling vloeit voort uit de noodzaak om de bouwkwaliteit te verbeteren. Tegelijkertijd leidt toepassing van aluminium tot een drastische verlaging van de onderhoudskosten en een tot de verbeelding sprekende verlenging van de levensduur.

Roval Aluminium speelde tijdig op deze ontwikkeling in en stelde een compleet leveringsprogramma samen, dat werd opgebouwd rondom onderstaande productgroepen.

- Profielen en platen
- Dakranden en muuraansluitprofielen
- Muurafdeksystemen
- Dakontluchtingen, noodoverstorten, kiezelbakken en steekstukken
- Maatwerk, Knip- en zetwerk
- Waterslagen en lekdorpels
- Hoekbeschermers en schopplaten
- Balusters
- Doorvalbeveiliging
- Ventilatiesystemen
- Aluminium + Hout gevelelementen
- Afwerkingsprofielen
- Toebehoren groendak
- Privacyschermen
- Boei- en Kolombekledingen

Van deze productgroepen wordt documentatie u op aanvraag toegezonden.

Voor Stabu-bestekteksten en duidelijke 2D- 3D en CAD-tekeningen verwijzen wij u graag naar onze website www.roval.eu

Tussentijdse maat- en/of modelwijzigingen zijn vanzelfsprekend altijd mogelijk. De meest actuele modellen, voorschriften en behandelingen zijn op onze website terug te vinden.

Geen aansprakelijkheid kan worden aanvaard voor druk- en/of maatfouten.



Montagevoorschriften en onderhoudscontract

Roval Montagevoorschriften voor diverse producten en ons onderhoudscontract kunt u downloaden op onze site, www.roval.eu.



Roval Aluminium BV
Maisdijk 7 (☎ 9102)
Postbus 145
5700 AC HELMOND
NEDERLAND
t (+31) (0)492 56 10 50
www.roval.nl

Oude Liersebaan 266
B-2570 DUFFEL
BELGIUM
t (+32) (0)15 30 87 00
www.roval.be

A Reynaers company
TOGETHER FOR BETTER



ROVAL
ALUMINIUM